

Roadbook:	390031260	Int. Nummer:	0332	Ansprechpartner:	Leon Erkeling
Zeichner:	L. Erkeling	Gez. am:	17.06.2021	Seite:	1 von 14



Projekt: Neubau Lagerhalle, Hertener Mark 9, 45699 Herten

Start: A2 AS Herten

Ziel: Neubau Lagerhalle, Hertener Mark 9, 45699 Herten

Eingesetzt werden: 3 BF4, 1 BF3

Abmessungen: L= 41,10m || B= 2,75m || H= 4,40 || 99,00t

Ansprechpartner:

Leon Erkeling

Tel: 05108 60754 – 35

Handy: 01575 8494583

Mail: Leon.Erkeling@stb-vlm.de

Roadbook:	390031260	Int. Nummer:	0332	Ansprechpartner:	Leon Erkeling
Zeichner:	L. Erkeling	Gez. am:	17.06.2021	Seite:	2 von 14

Inhaltsverzeichnis:

Seite 1	Deckblatt
Seite 2	Inhaltsverzeichnis
Seite 3	Hinweise/Allgemeine Auflagen
Seite 4	Verkehrszeichen
Seite 5	Kolonnenfahrt innerhalb geschlossener Ortschaften
Seite 6	Kolonnenfahrt außerhalb geschlossener Ortschaften
Seite 7	Fahrt bei zweispurig ausgebauten Straßen
Seite 8	Fahrt bei einspurig ausgebauten Straßen
Seite 9	Sperrungen nachrangiger Einmündungen in Anlehnung an Regelplan B1
Seite 10	Gesamtübersicht Streckenverlauf
Seite 11 – 14	Maßnahmen

Roadbook:	390031260	Int. Nummer:	0332	Ansprechpartner:	Leon Erkeling
Zeichner:	L. Erkeling	Gez. am:	17.06.2021	Seite:	3 von 14

Allgemeine Auflagen:

Die in diesem Roadbook aufgeführten Streckenaufgaben sind während des gesamten GST zwingend zu beachten und umzusetzen.

Bei dieser Begleitung sind insgesamt 3 private Begleitfahrzeuge (BF4) erforderlich, die nach dem „Merkblatt über die Ausrüstung von privaten Begleitfahrzeugen zur Absicherung von Großraum - und Schwertransporten“ (Stand 2015) ausgerüstet sind. Sie werden als BF4/1 , BF4/2, BF4/3 in den nachfolgenden Textbeschreibungen und Skizzen bezeichnet.

Den Verwaltungshelfern steht während des GST kein Ermessensspielraum bei der Durchführung der angeordneten verkehrsrechtlichen Maßnahmen zu.

Sind andere, als die in diesem Roadbook aufgeführten verkehrsrechtlichen Maßnahmen während des GST notwendig, ist der GST abzustellen, zu sichern und unverzüglich die zuständige Polizeidienststelle zu informieren.

Die Regelabstände zwischen den einzelnen Fahrzeugen / Begleitfahrzeugen sind der Straßensituation, den örtlichen Verhältnissen (Kurven, Kuppen, Senken usw.), den Sichtverhältnissen, dem Verkehrsaufkommen sowie der gefahrenen Geschwindigkeit des Schwertransportes anzupassen. Die Fahrzeuge müssen jeweils untereinander Sichtbeziehung haben. Grundsätzlich bleibt der GST am letzten Sperrpunkt stehen, bis das Führungsfahrzeug BF4-1 meldet, dass die Strecke frei ist.

Während des gesamten GST muss zwingend Funk- und Mobilfunkverbindung zwischen den Begleitfahrzeugen und dem GST bestehen, dies ist vor Transportbeginn zu testen.

Bei einer Restfahrbahnbreite, welche den Begegnungsverkehr mit anderen Verkehrsteilnehmern ausschließt, muss eine Ausweichmöglichkeit für die entgegenkommenden Verkehrsteilnehmer oder den GST zwingend vorhanden sein.

Die Strecke ist vorab, vor allem in den Wintermonaten, vollständig auf ihre Befahrbarkeit zu überprüfen.

Alle Begleitfahrzeuge haben während des gesamten GST die gelbe Rundumleuchte einzuschalten.

Alle Begleitfahrzeuge dürfen an Lichtzeitanlagen nur gemäß der StVO bei grün einfahren. Trennt eine einsetzende Rotphase das Transportfahrzeug von den Begleitfahrzeugen warten die Begleitfahrzeuge nach der Lichtzeitanlage an geeigneter Stelle auf den Rest des GST.

Sämtliche BF4 müssen sich nach Aufhebung der jeweiligen Sperrposition unter Beachtung der in § 1 StVO festgelegten Grundsätze wieder vor dem GST einordnen. Der GST hat gegebenenfalls an geeigneter Stelle zu warten.

Soweit Straßenbahn / Bahnschienen überquert werden, ist zu beachten, dass der Schienenverkehr grundsätzlich Vorrang hat!

Für alle Teilnehmer am GST gilt § 1 StVO uneingeschränkt und in vollem Umfang.

Roadbook:	390031260	Int. Nummer:	0332	Ansprechpartner:	Leon Erkeling
Zeichner:	L. Erkeling	Gez. am:	17.06.2021	Seite:	4 von 14

Verkehrszeichen:

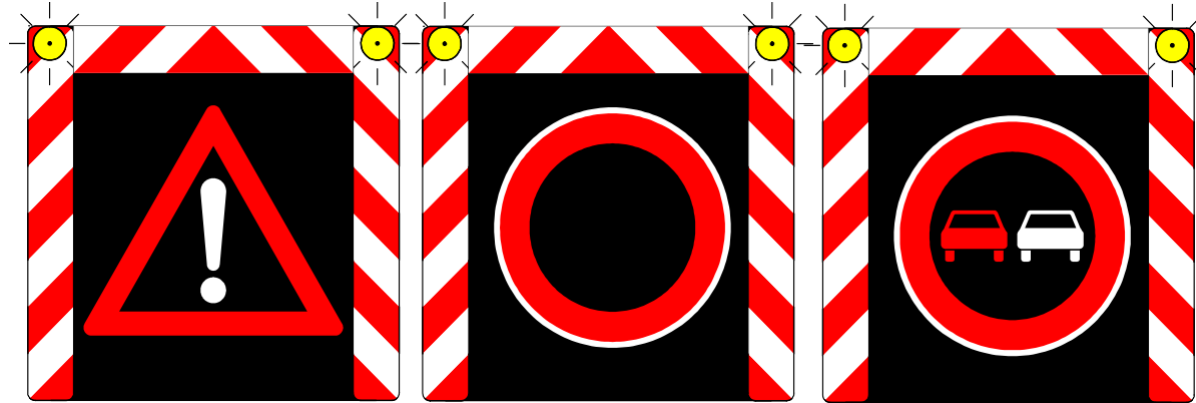

VZ 101

VZ 250

VZ 276

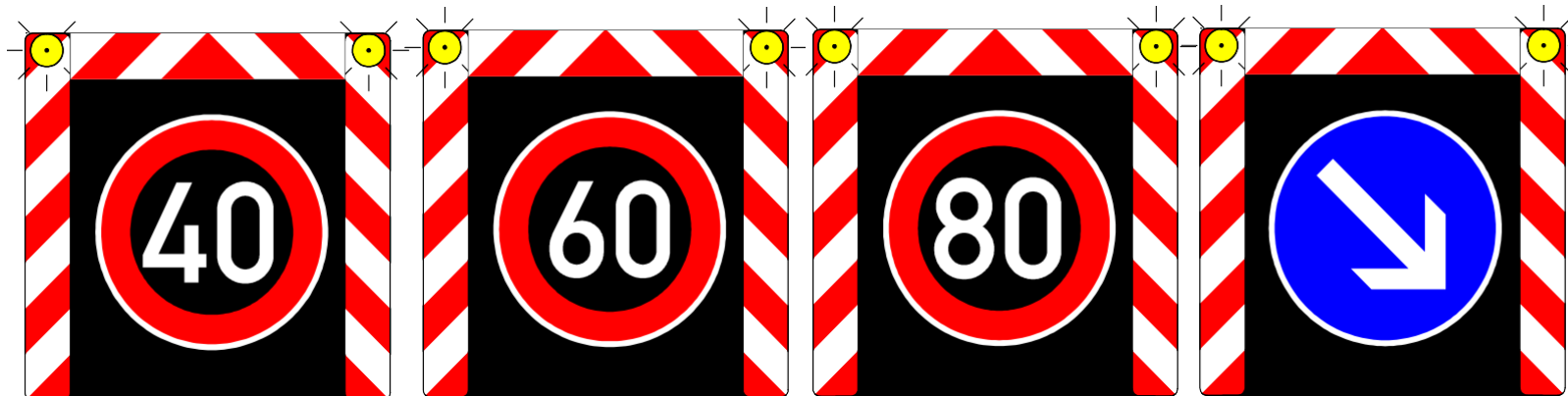

VZ 274-40

VZ 274-60

VZ 274-80

VZ 222-rechts

Roadbook:	390031260	Int. Nummer:	0332	Ansprechpartner:	Leon Erkeling
Zeichner:	L. Erkeling	Gez. am:	17.06.2021	Seite:	5 von 14

Kolonnenfahrt innerorts

Innerhalb geschlossener Ortschaften nehmen die Fahrzeuge zwischen den einzelnen Maßnahmen folgende Positionen ein:

Die Regelabstände zwischen den einzelnen Fahrzeugen / Begleitfahrzeugen sind der Straßensituation, den örtlichen Verhältnissen (Kurven, Kuppen, Senken usw.), den Sichtverhältnissen, dem Verkehrsaufkommen sowie der gefahrenen Geschwindigkeit des Schwertransportes anzupassen. Die Fahrzeuge müssen jeweils untereinander Sichtbeziehung haben. Grundsätzlich bleibt der GST am letzten Sperrpunkt stehen, bis das Führungsfahrzeug BF4-1 meldet, dass die Strecke frei ist.

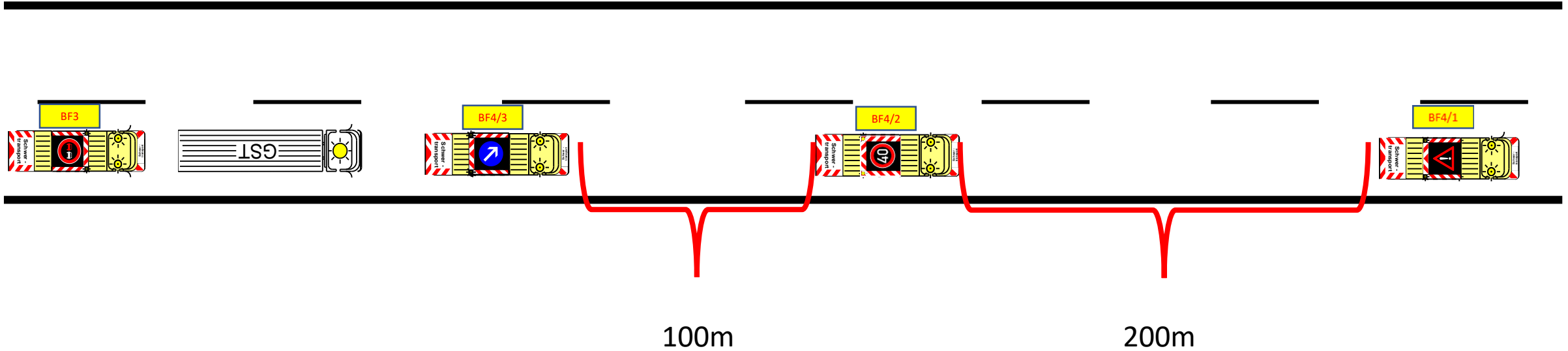

BF4/1	Fährt ca. 100m vor BF4/2 und setzt VZ 101
BF4/2	Fährt ca. 200m vor BF4/3 und setzt VZ 274-40 bzw. die jeweils gültige Höchstgeschwindigkeit
BF4/3	Fährt vor dem GST und zeigt VZ 222-rechts
BF3	Sichert den Transport nach hinten ab, indem es durchgehend VZ 276 zeigt.

Roadbook:	390031260	Int. Nummer:	0332	Ansprechpartner:	Leon Erkeling
Zeichner:	L. Erkeling	Gez. am:	17.06.2021	Seite:	6 von 14

Kolonnenfahrt außerorts

Außerhalb geschlossener Ortschaften nehmen die Fahrzeuge zwischen den einzelnen Maßnahmen folgende Positionen ein:

Die Regelabstände zwischen den einzelnen Fahrzeugen / Begleitfahrzeugen sind der Straßensituation, den örtlichen Verhältnissen (Kurven, Kuppen, Senken usw.), den Sichtverhältnissen, dem Verkehrsaufkommen sowie der gefahrenen Geschwindigkeit des Schwertransportes anzupassen. Die Fahrzeuge müssen jeweils untereinander Sichtbeziehung haben. Grundsätzlich bleibt der GST am letzten Sperrpunkt stehen, bis das Führungsfahrzeug BF4-1 meldet, dass die Strecke frei ist.

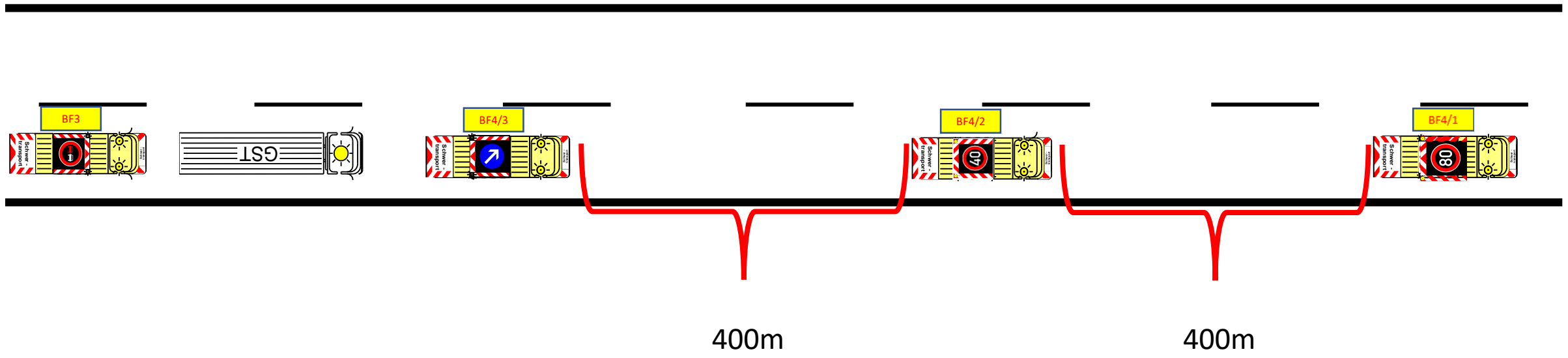

BF4/1	Fährt ca. 400m vor BF4/2 und setzt VZ 274-80
BF4/2	Fährt ca. 400m vor BF4/3 und setzt VZ 274-40
BF4/3	Fährt vor dem GST und zeigt VZ 222-rechts
BF3	Sichert den Transport nach hinten ab, indem es durchgehend VZ 276 zeigt.

Roadbook:	390031260	Int. Nummer:	0332	Ansprechpartner:	Leon Erkeling
Zeichner:	L. Erkeling	Gez. am:	17.06.2021	Seite:	7 von 14

Positionen bei zweispuriger Fahrbahn

Die Regelabstände zwischen den einzelnen Fahrzeugen / Begleitfahrzeugen sind der Straßensituation, den örtlichen Verhältnissen (Kurven, Kuppen, Senken usw.), den Sichtverhältnissen, dem Verkehrsaufkommen sowie der gefahrenen Geschwindigkeit des Schwertransportes anzupassen. Die Fahrzeuge müssen jeweils untereinander Sichtbeziehung haben. Grundsätzlich bleibt der GST am letzten Sperrpunkt stehen, bis das Führungsfahrzeug BF4-1 meldet, dass die Strecke frei ist.

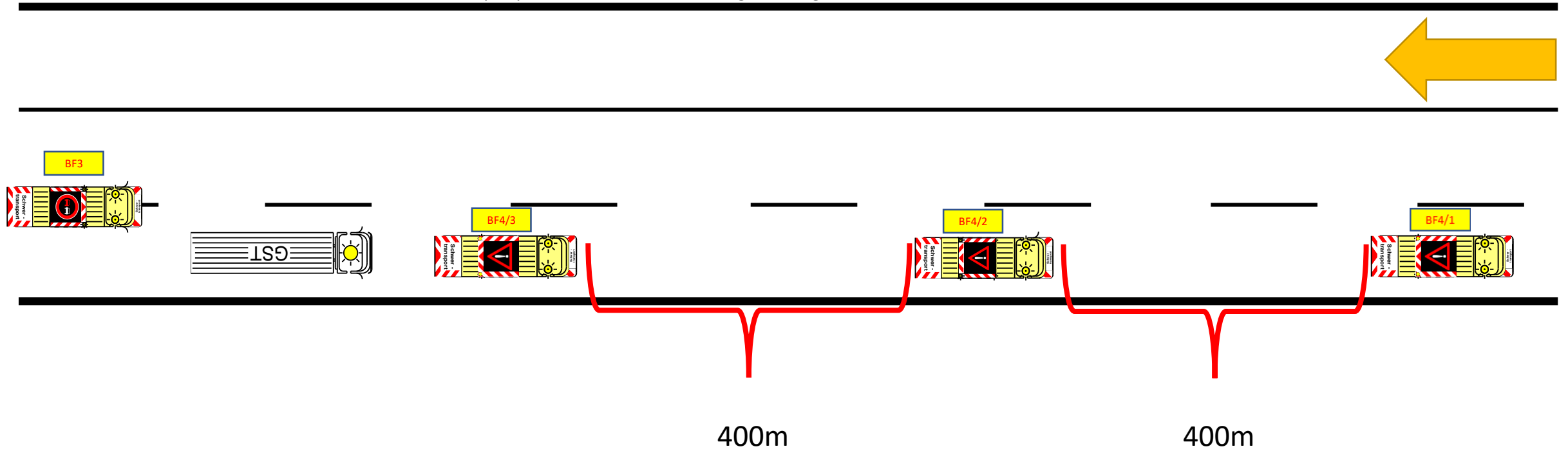

BF4/1	Fährt ca. 400m vor BF4/2 und setzt VZ 101
BF4/2	Fährt ca. 400m vor BF4/3 und setzt VZ 101
BF4/3	Fährt vor dem GST und setzt VZ 101
BF3	Sichert den Transport nach hinten ab, indem es durchgehend VZ 276 zeigt.

Roadbook:	390031260	Int. Nummer:	0332	Ansprechpartner:	Leon Erkeling
Zeichner:	L. Erkeling	Gez. am:	17.06.2021	Seite:	8 von 14

Positionen bei einspuriger Fahrbahn

Die Regelabstände zwischen den einzelnen Fahrzeugen / Begleitfahrzeugen sind der Straßensituation, den örtlichen Verhältnissen (Kurven, Kuppen, Senken usw.), den Sichtverhältnissen, dem Verkehrsaufkommen sowie der gefahrenen Geschwindigkeit des Schwertransportes anzupassen. Die Fahrzeuge müssen jeweils untereinander Sichtbeziehung haben. Grundsätzlich bleibt der GST am letzten Sperrpunkt stehen, bis das Führungsfahrzeug BF4-1 meldet, dass die Strecke frei ist.

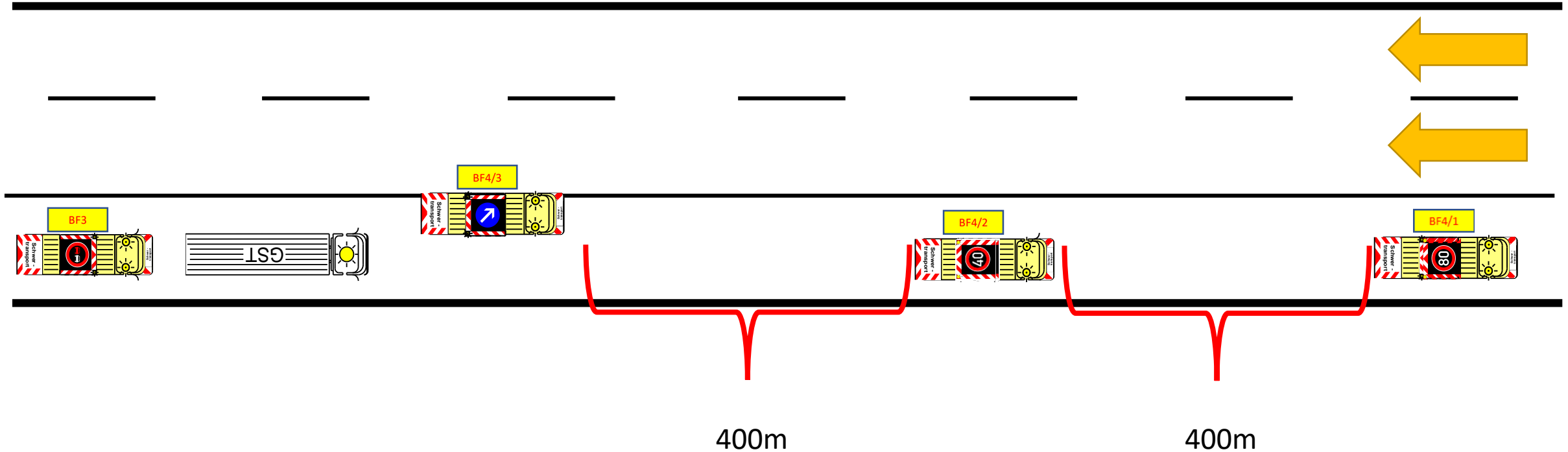

BF4/1	Fährt ca. 400m vor BF4/2 und setzt VZ 274-80
BF4/2	Fährt ca. 400m vor BF4/3 und setzt VZ 274-40
BF4/3	Fährt vor dem GST und zeigt VZ 222-rechts
BF3	Sichert den Transport nach hinten ab, indem es durchgehend VZ 276 zeigt.

Roadbook:	390031260	Int. Nummer:	0332	Ansprechpartner:	Leon Erkeling
Zeichner:	L. Erkeling	Gez. am:	17.06.2021	Seite:	9 von 14

Sperrungen nachrangiger Einmündungen

Nachrangige, Vorfahrt gewährende Einmündungen und Kreuzungen, aus welchen kein kontinuierlicher einmündender oder querender Verkehr zu erwarten ist, werden zur Gewährung der sicheren Durchfahrt des GST gegebenenfalls kurzfristig in Anlehnung an Regelplan B1 gesperrt. Dies gilt für Straßen inner- und außerorts.

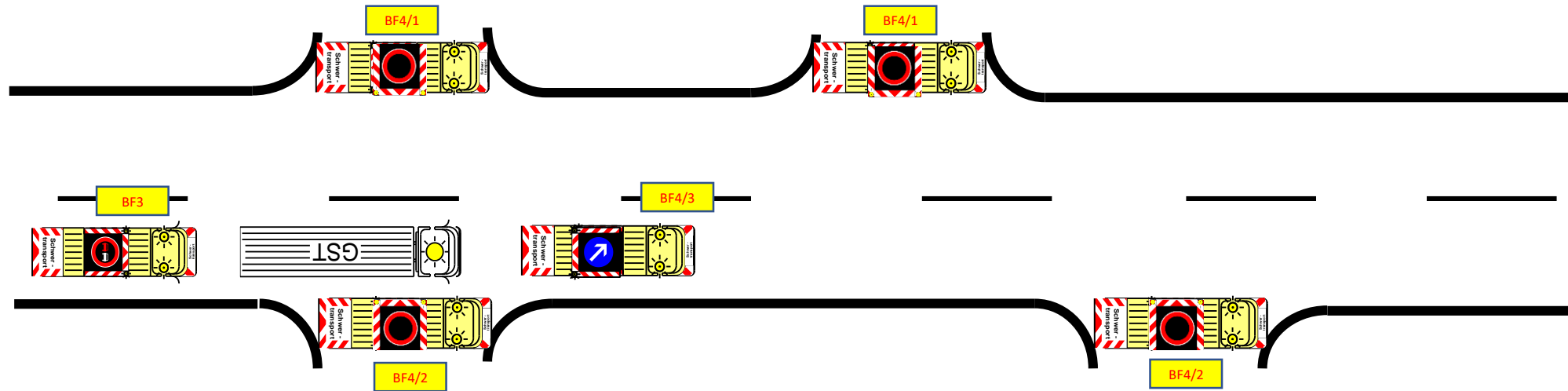

BF4/1	BF4/1 sperrt Einmündungen auf der (in Fahrtrichtung) linken Fahrbahnseite mittels zeigen von VZ 250.
BF4/2	BF4/2 sperrt Einmündungen auf der (in Fahrtrichtung) rechten Fahrbahnseite mittels zeigen von VZ 250.
BF4/3	BF4/3 fährt vor dem Transport und setzt VZ 222-rechts
BF3	Sichert den Transport nach hinten ab, indem es durchgehend VZ 276 zeigt

Roadbook:	390031260	Int. Nummer:	0332	Ansprechpartner:	Leon Erkeling
Zeichner:	L. Erkeling	Gez. am:	17.06.2021	Seite:	10 von 14

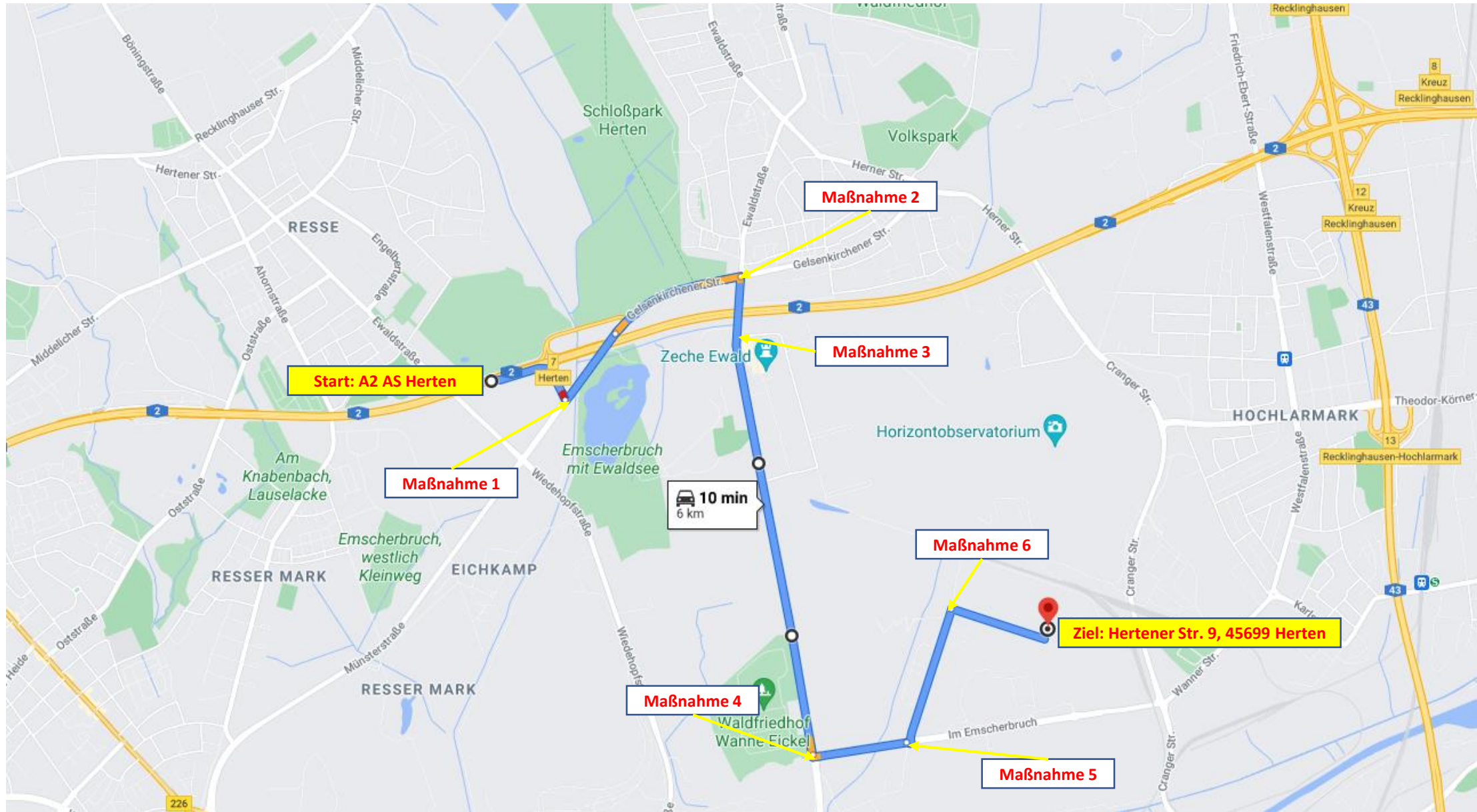

Roadbook:	390031260	Int. Nummer:	0332	Ansprechpartner:	Leon Erkeling
Zeichner:	L. Erkeling	Gez. am:	17.06.2021	Seite:	11 von 14

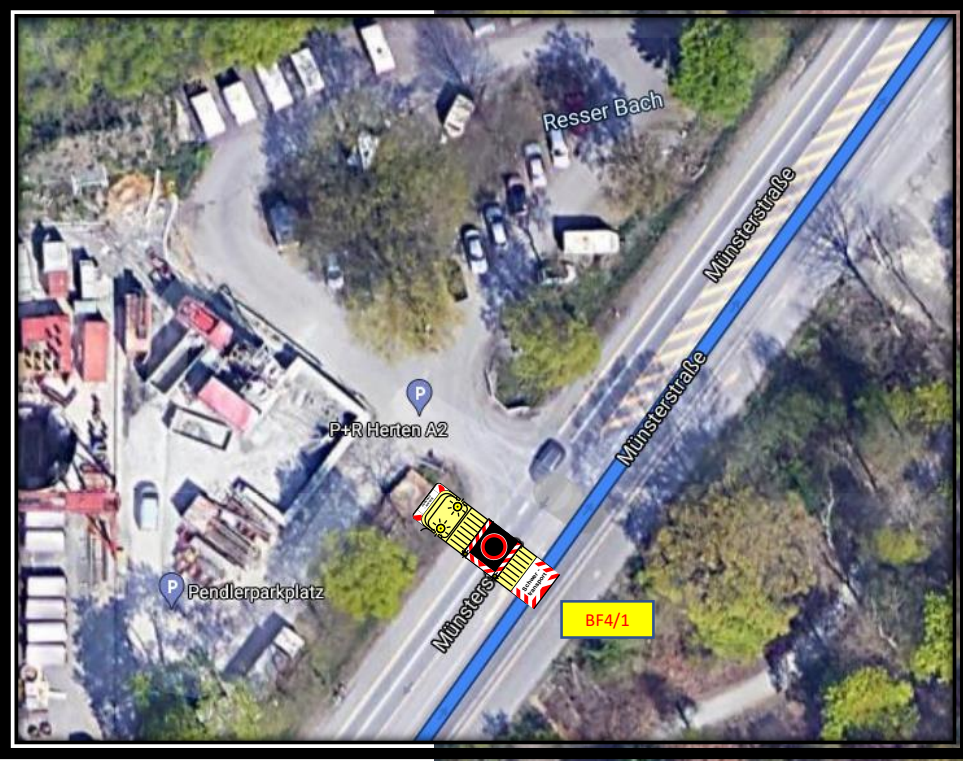
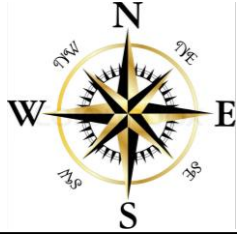

BF4/1	Sperrt den Gegenverkehr der Gelsenkirchener Straße höhe Einmündung Pendlerparkplatz mit VZ 250 nach rechts
BF4/2	Sperrt den Verkehr der Münsterstraße aus Resser Mark kommend mit VZ 250 nach rechts
BF4/3	Fährt vor dem GST und zeigt VZ 101 nach vorne
BF3	Sichert den Transport nach hinten ab, indem es durchgehend VZ 276 zeigt.

Roadbook:	390031260	Int. Nummer:	0332	Ansprechpartner:	Leon Erkeling
Zeichner:	L. Erkeling	Gez. am:	17.06.2021	Seite:	12 von 14



BF4/1	Sperrt den Verkehr der Gelsenkirchener Straße mit VZ 250 nach rechts bis GST Kreuzung vollständig verlassen hat
BF4/2	Sperrt den Verkehr der Ewaldstraße mit VZ 250 nach links bis GST Kreuzung vollständig verlassen hat
BF4/3	Fährt vor bis Maßnahme 3 und sperrt den Gegenverkehr vor Einmündung Albert-Einstein-Straße bis GST Unterführung A2 im Gegenverkehr passiert und aufgeschlossen hat.
BF3	Sichert den Transport nach hinten ab, indem es durchgehend VZ 276 zeigt.

Roadbook:	390031260	Int. Nummer:	0332	Ansprechpartner:	Leon Erkeling
Zeichner:	L. Erkeling	Gez. am:	17.06.2021	Seite:	13 von 14

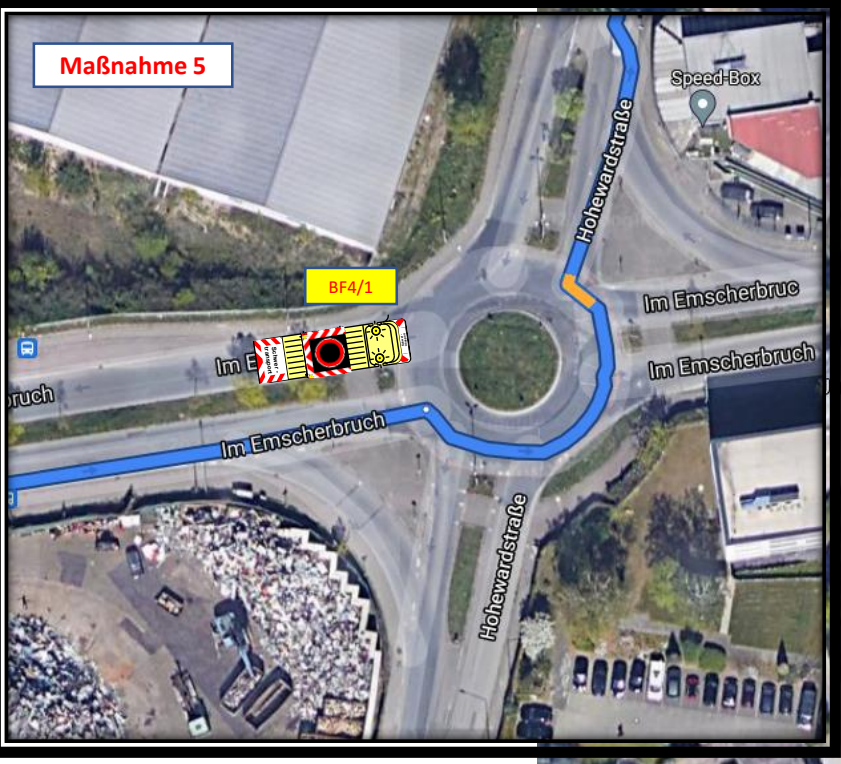
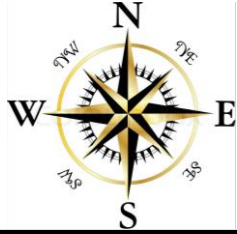

BF4/1	Fährt vor bis Maßnahme 5 und sperrt die Kreisverkehrausfahrt im Emscherbruch mit VZ 250 nach vorn bis GST in Gegenverkehr gewechselt und aufgeschlossen hat
BF4/2	Sperrt den kreuzenden Verkehr der Straße im Emscherbruch bis GST Kreuzung vollständig verlassen hat
BF4/3	Sperrt den Gegenverkehr der Ewaldstraße mit VZ 250 nach rechts bis GST Kreuzung vollständig verlassen hat
BF3	Sichert den Transport nach hinten ab, indem es durchgehend VZ 276 zeigt.

Roadbook:	390031260	Int. Nummer:	0332	Ansprechpartner:	Leon Erkeling
Zeichner:	L. Erkeling	Gez. am:	17.06.2021	Seite:	14 von 14

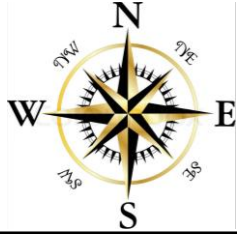

BF4/1	Fährt vor bis Maßnahme 6 und sperrt den Verkehr der Hohewardstraße mit VZ 250 nach links
BF4/2	Sperrt die Kreisverkehreinfahrt der Straße Im Emscherbruch mit VZ 250 nach rechts bis GST Kreisverkehr vollständig verlassen hat
BF4/3	Sperrt die Kreisverkehreinfahrt der Hohewardstraße mit VZ 250 nach rechts bis GST Kreisverkehr vollständig verlassen hat
BF3	Sichert den Transport nach hinten ab, indem es durchgehend VZ 276 zeigt.